

## PLANET WDAP-3000AX



Cena celkem:	<b>5 896 Kč</b> <b>(bez DPH: 4 873 Kč)</b>
Běžná cena:	<b>6 486 Kč</b>
Ušetříte:	<b>590 Kč</b>
Kód zboží:	NETPLA2522
Part No.:	WDAP-3000AX
Záruka:	26 měs.
Stav:	Nové zboží

## Popis

### PLANET WDAP-C3000AX

**Odolný dvoupásmový Wi-Fi 6 access point** s podporou centrálního managementu přes NMS kontroler pro vysokorychlostní podnikové řešení. Pracuje na frekvenci **2,4 GHz a 5 GHz** standardu **802.11a/b/g/n/ac/ax** a díky tomu nabízí rychlost **až 3000 Mbps**. Podporuje také technologie **OFDMA, MU-MIMO, Beamforming a BSS Coloring**. Velkou předností je možnost vytvoření **Mesh** sítě spojením několika přístupových bodů. Pokročilé zabezpečení díky **šifrovanému přenosu dat** dle protokolů **WPA/WPA2/WPA3** účinně zabrání odposlechu neoprávněnými uživateli. Napájení jednotky je řešeno skrze **PoE+ 802.3at**, příkon do 15 W.

Maximální vzdálenost/dosah bezdrátové sítě je umožněn díky čtyřem konektorům typu N, na které je možno připojit antény (nejsou součástí balení).

AP je voděodolný dle certifikace **IP67** a určen pro provoz při teplotách **-40 až +70 °C**. Napájení jednotky je řešeno skrze **PoE+ 802.3at**.



### Klíčové vlastnosti:

- Kompatibilní s bezdrátovou technologií IEEE 802.11a/b/g/n/ac/ax
- Architektura 802.11ax 2T2R s přenosovou rychlostí až 3000 Mb/s (600 Mb/s v pásmu 2,4 GHz a 2400 Mb/s v pásmu 5 GHz)
- PoE+ 802.3at napájení
- Čtyři vestavěné anténní konektory typu N
- Vysoký výstupní výkon s vícenásobně nastavitelnou regulací vysílacího výkonu
- Více provozních režimů: AP, brána a opakovač
- Podpora funkcí OFDMA, MU-MIMO, Beamforming a BSS Coloring
- WMM (Wi-Fi multimedia) poskytuje vyšší prioritu multimédiím přenášeným přes bezdrátovou síť
- Podpora terminálového roamingu s 802.11k, 802.11v a 802.11r
- Podpora šifrování WPA3
- Podpora Mesh sítí (standard 802.11s)
- 802.1Q port VLAN, filtrování IP/port/MAC/URL, DoS, SPI firewall, DMZ, přesměrování portů
- Řízení šířky pásma podle IP adresy pro zvýšení stability sítě
- Podpora kontrolérů PLANET
- PLANET DDNS/Easy DDNS, Captive Portal, RADIUS Server/Klient
- PLANET Smart Discovery Utility, NMS a CloudViewer pro správu
- Krytí IP67, odolné lisované pouzdro z hliníku
- Přepětová ochrana 20 kV pro kabelové rozhraní, ESD ochrana - 8 kV vzduchem, 4 kV kontaktně
- Provoz při teplotách -40 až +70 °C
- Montáž na sloupek o průměru až 2" (držák součástí balení)

### Mesh síť pro bezproblémový roaming a lepší pokrytí

WDAP-3000AX podporuje technologii Mesh, která zvyšuje pokrytí a stabilitu Wi-Fi připojení. Umožňuje bezproblémovou spolupráci více zařízení v jednotné síti, aniž by docházelo ke zpoždění signálu nebo k přerušení spojení. Technologie Mesh podporuje více frekvenčních pásem, rychlý roaming a inteligentní správu pro optimální výkon. Díky snadnému nastavení a automatické konfiguraci mohou uživatelé využívat rozšířené pokrytí a spolehlivé připojení Wi-Fi v celé domácnosti nebo kanceláři.

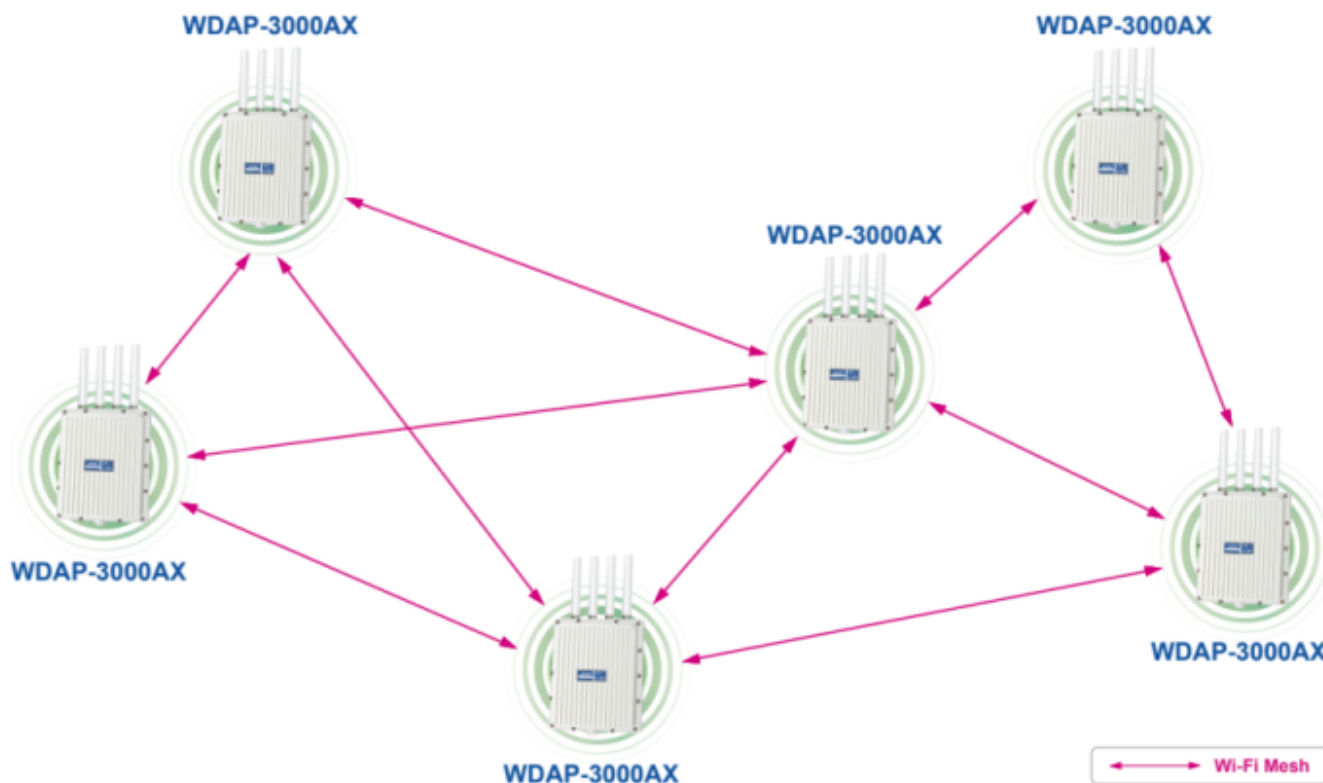

Narozdíl od tradiční hvězdicové nebo stromové struktury sítě, ve které spolu mohou komunikovat vždy pouze sousední uzly, mohou všechny uzly v síti Mesh vzájemně komunikovat a automaticky vyhledat nejlepší trasu pro přenos paketů. Tímto způsobem je vytvořeno síťové prostředí s plným pokrytím a efektivním výkonem.

Možný monitoring mobilní aplikací [CloudViewer](#).

Další informace můžete nalézt v tomto článku:

[Technologie a zařízení Planet pro moderní bezdrátové sítě Wi-Fi 6 \(IEEE 802.11ax\)](#)

## ZÁKLADNÍ SPECIFIKACE

### Vlastnosti:

**Wi-Fi standard a podpora přenosu:** IEEE 802.11a/b/g/n/ac/ax s rychlostí až 3000 Mb/s

**Porty:** 1× RJ-45 10/100/1000 Base-T (1× WAN/PoE), 4× N konektor

**Anténa:** externí, 4× N konektor (female), antény nejsou součástí balení

**Provozní frekvence:** 2,4 GHz a 5 GHz

**Zabezpečení:** WPA3 Personal, WPA2/WPA3 Personal, WPA2 Personal (AES), WPA2 Personal (TKIP), WPA2 Personal (TKIP+AES), WPA/WPA2 Personal (AES), WPA/WPA2 Personal (TKIP), WPA/WPA2 Personal (TKIP+AES), WPA2 Enterprise, WPA/WPA2 Enterprise

**Bezdrátové režimy:** access point, brána, opakovač

**Přenosová rychlost:** 3000 Mbps (600 Mbps 2,4 GHz + 2400 Mbps 5 GHz)

**Vysílací výkon:** FCC: do 22 ± 1 dBm, ETSI: do 19 dBm (EIRP)

**Napájení:** PoE+ 802.3at (48 V/ 0,5 A), příkon do 15 W

**Rozměry:** 295 × 231 × 80 mm

**Hmotnost:** 2527 g

### Podrobné specifikace:

**Rádiová pásma:**

**2,4 GHz**

FCC: 2412-2462 MHz

ETSI: 2412-2472 MHz

**5 GHz:**

FCC: 5180-5240 MHz, 5745-5825 MHz

ETSI: 5180-5700 MHz

**Standard Wi-Fi:** IEEE 802.11a/b/g/n/ac/ax, 802.11i, 802.11k, 802.11v, 802.11r

**Standard LAN:** IEEE 802.3 10Base-T, 802.3u 100Base-TX, 802.3ab 1000Base-T, 802.3x flow control

**Vícenásobné SSID:** ano, max. 8

**Podpora VLAN:** ano, IEEE 802.1Q, SSID na VLAN až 4 SSID

**Maximální počet klientů:** 256 (doporučeno 200, v závislosti na využití)

**ACL (access control list) a MAC filtry:** filtrování dle MAC adres, IP a portu + URL filtr, DoS, SPI firewall, podpora DMZ a přesměrování portu

**Interní diagnostika (PING):** ne

Zařízení jsou dodávána v souladu s provozními podmínkami technologií v ČR v pásmu 5 GHz a podléhají Všeobecnému oprávnění č. VO-R/12/09.2010-12 a telekomunikačnímu zákonu.

Zařízení je vybaveno automatickou regulací, kterou však může uživatel vypnout. Stejně tak může uživatel změnit i nastavení frekvenčního profilu. To může uživatel provést přes speciální URL ve web rozhraní zařízení (hw\_domain\_reg.htm). Typicky jde o změnu seznamu dostupných kmitočtů ETSI a FCC normou.

To však nezabavuje uživatele povinnosti nastavit zařízení tak, aby bylo v souladu s VO-R:

1. pásmo 5,2 GHz: 5150-5250 MHz s automatickou regulací: max 200 mW (23 dBm) bez regulace: max 100 mW (20 dBm);
2. pásmo 5,3 GHz: 5250-5350 MHz s automatickou regulací: max 200 mW (23 dBm) bez regulace: max 100 mW (20 dBm);
3. pásmo 5,4 GHz: 5450-5725 MHz s automatickou regulací: max 1 W (30 dBm) bez regulace: max 500 mW (27 dBm);
4. pásmo 5,8 GHz: 5725-5875 MHz, výkon max. 25 mW s vestavěnou anténou nebo anténou předepsanou výrobcem.

Podle znění VO je pod písmenem g) určeno že automatická regulace musí regulovat alespoň o -3 dB. Automatická regulace není povinná; pokud zařízení nemá regulaci, pak stačí pro používání kalkulovat vyzařované výkony o 3 dB nižší.

## A 75% Reduction in Delays



## SU-MIMO

Serving one user at a time



## MU-MIMO

Serving multiple users simultaneously

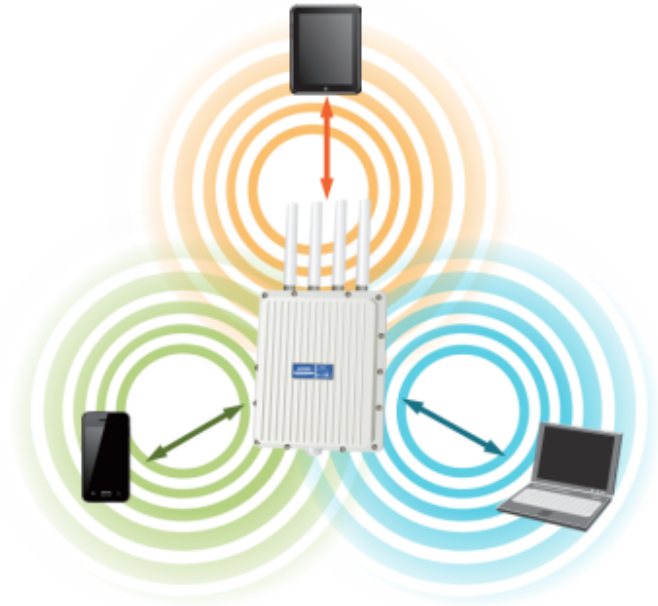

 **WPA3**<sup>👑</sup>

**Wi-Fi Security**



 WPA2  WPA

**WDAP-3000AX**

# 11ax has Faster Data Rate than That of 11ac by **177%**

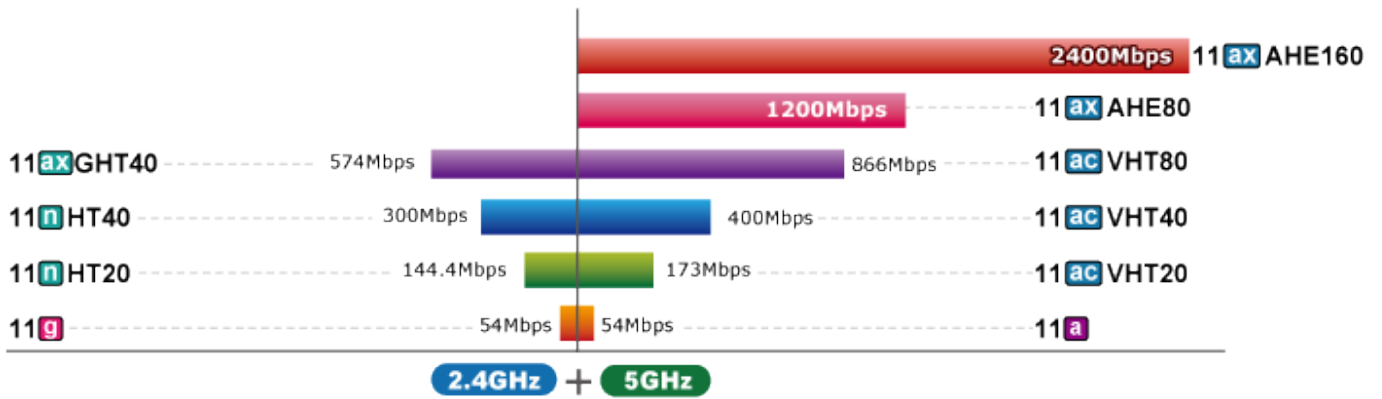

Data Transmission Rates **3000Mbps**





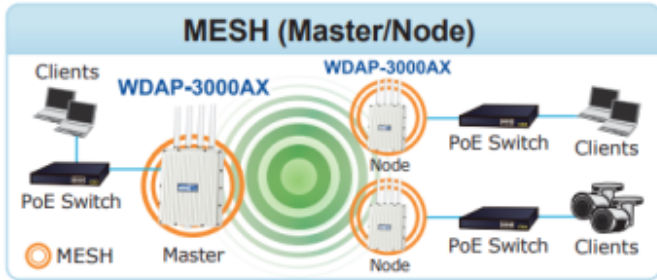
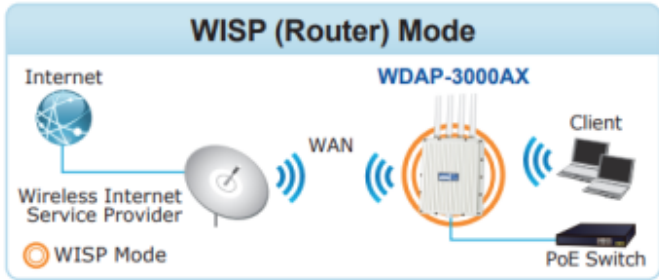
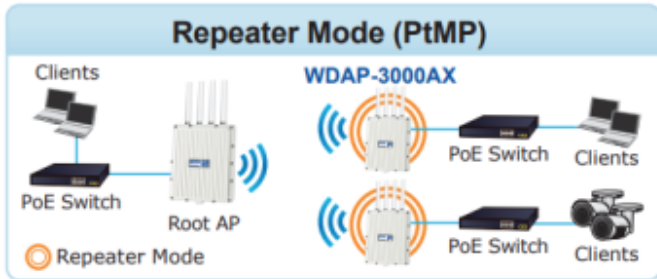
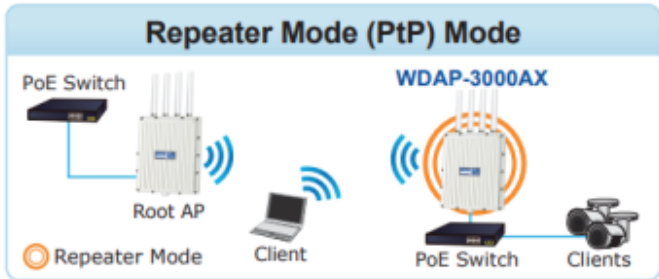
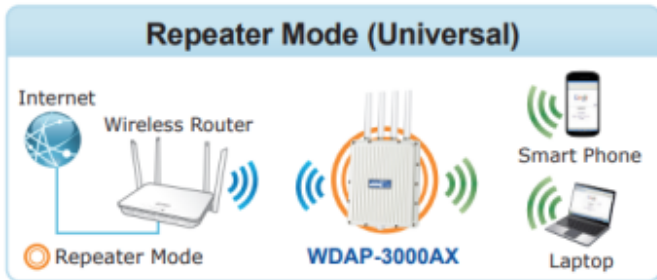
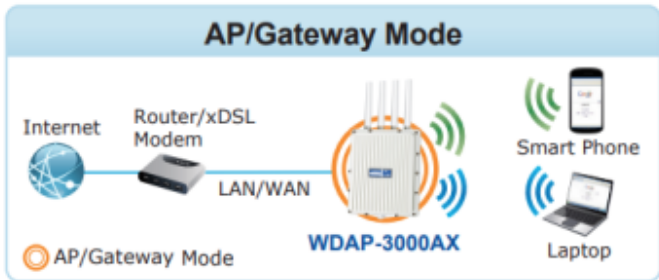

5GHz 802.11ax 2.4GHz 802.11ac

## Home Dashboard for Wi-Fi Status

CloudViewerPro

Setup Wizard for Multiple Modes

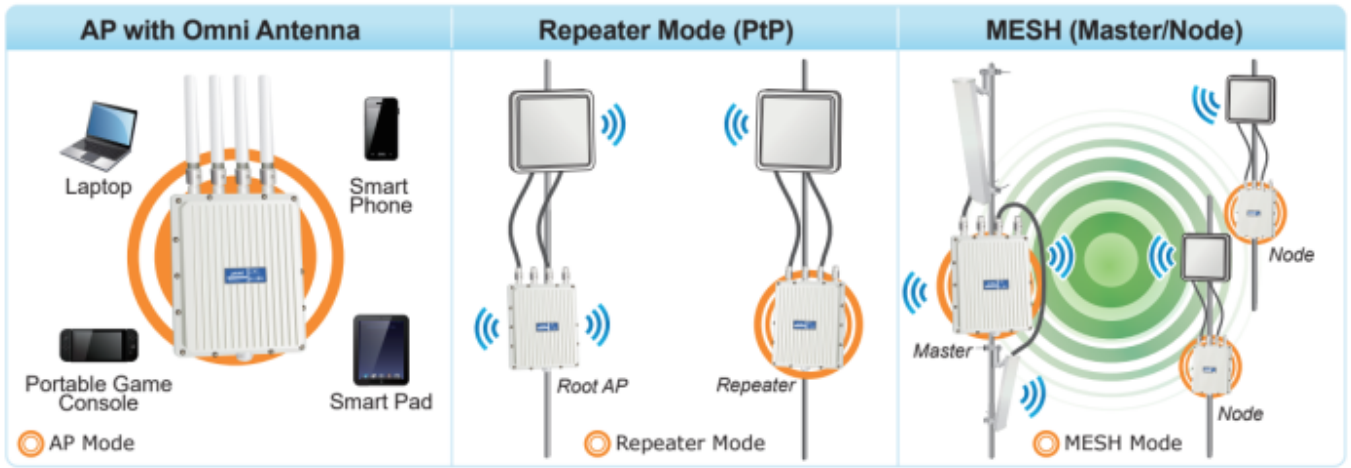

## Environmental Adaptations in Outdoor Area



[Ostatní download](#)